

Návod na montáž a obsluhu termostatu TP 520



Programovatelný termostat TP 520 - řízený mikroprocesorem, určený pro ovládání podlahového vytápění.

Děkujeme za zakoupení produktu THERMOVAL a přejeme vám spokojenost a komfort spojený s jeho užíváním. Toto zařízení garantuje vynikající kontrolu podlahového vytápění. To má významný vliv na snížení provozních nákladů. Regulátor je spolehlivý a snadno nastavitelný.

Může být naprogramován na různé teploty v průběhu celého dne i noci.

Den je rozdělen do čtyř období: Ráno - V práci - Doma - Noc

Sami se rozhodnete, jak dlouhou dobu tyto úseky budou trvat a jakou teplotu bude mít podlahové topení.

Regulátor má velký displej, který ukazuje aktuální teplotu podlahy a aktuální čas.

Záruka výrobce se nevztahuje na vady způsobené mechanickým poškozením, nesprávnou instalací a provozem zařízení, který není v souladu s tímto návodem. Doporučujeme provést zapojení kvalifikovanou osobou.

Při připojení anebo odpojování kabelů k termostatu, vypněte napájení.

komfortní teplota ekonomická teplota

protizámrzný program

program stálé teploty

program comfort - economy

zapnuté vytápění

zamknuté ovládání

28,0°C

MO TU WE TH FR SA SU

den v týdnu
MO - pondělí
TU - úterý
TH - středa
FR - čtvrtek
SA - pátek
SU - sobota

1 - ráno
2 - v práci
3 - doma
4 - noc

rozdělení dne do časových úseků (periody)

tlačítko pro snížení nastavené hodnoty

vstup do režimu programování

výběr znaku a nastavení

tlačítko pro zvýšení nastavené hodnoty

Při programování termostatu, stiskněte vždy tlačítko označené na obrázku (vždy u každého kroku)

Příprava termostatu pro montáž a připojení



Otevření termostatu: uvolněte (stiskem tlačítka) přichyty na spodní straně termostatu. Opatrně nakloňte panel displeje.

Odpojte obě části termostatu (panel programování a panel napájení).

Montáž termostatu:

Připojte k panelu napájení připojovací kabely L a N, kabely z topného systému L a N a také podlahové čidlo teploty.

Zasuňte napájecí panel do podomítkové krabičky. Přišroubujte panel napájení s připojenými vodiči k podomítkové krabičce.

Panel programování jemně spojte s panelem napájení (horní háčky musí být pečlivě zasunuty v zámku).

Zaklapněte dvě do sebe tyto dvě části. **POZOR!!:** kabeláž za termostatem v podomítkové krabičce nesmí zasahovat do vnitřního prostoru termostatu.

1. KROK

Nastavení aktuálního dne a času

ZÁKLADNÍ NASTAVENÍ TERMOSTATU



Stiskněte tlačítko po dobu 8 sekund - PROG / ESC - dostanete se do menu nastavení dne a aktuální času

Zahájení programování dne a času

1 odblokování termostatu

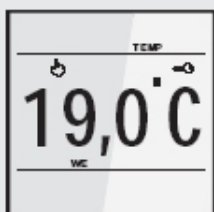

současně stiskněte tlačítka (+ a -) až zmizí z displeje symbol "klíč"

2 vstup do menu: den a aktuální čas

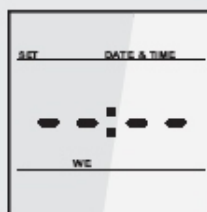

stiskněte tlačítko PROG / ESC (8 sec) až se na displeji objeví tyto ikony

Nastavení dne

3 stiskněte tlačítko **MODE/OK** - symbol dne v týdnu - **MO** - začne blikat

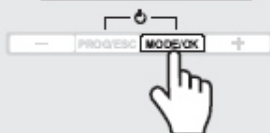
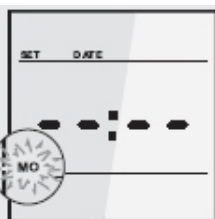

4 stiskem tlačítek (+ nebo -) vybíráte aktuální den v týdnu - např.: TU (Úterý) Výběr potvrdíte stisknutím tlačítka: **MODE / OK** - potom začnou blikat hodiny

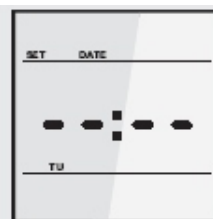
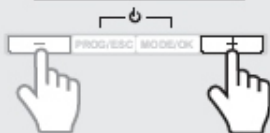
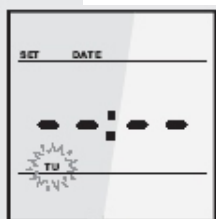

Nastavení aktuálního času

5 **Bliká hodina** - tlačítka (+ a -) nastavíme aktuální hodinu. Potvrdíme stiskem tlačítka **MODE/OK** - potom začne blikat minuta



6 **Bliká minuta** - tlačítka (+ a -) nastavíme aktuální minuty. Výběr potvrdíme stiskem tlačítka **MODE/OK**

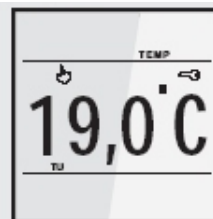

2. KROK

programování času událostí

zapnutí vytápění (režim COMFORT) - vypnutí vytápění (režim ECONOMY)



stiskněte na 4 sec tlačítko - PROG / ESC - dostanete se do menu nastavení času událostí

Začátek programování

1 odblokování termostatu



současně stisknete tlačítka (+ a -) až zmizí z displeje symbol "klíč"

2 vstup do menu: nastavení času událostí

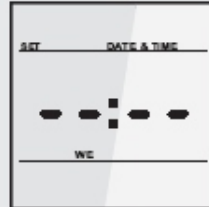

Stiskněte (na 4 sec) tlačítko PROG/ESC než se na displeji objeví tyto ikony



úsek - Ráno

3 Stisknete tlačítko MODE/OK. Začne blikat hodina - dole se objeví ikona s domkem (1)



4 Tlačítka (+ a -) nastavíte čas začátku úseku Ráno. Stisknete tlačítko MODE/OK - začne blikat ikona teploty - tlačítka (+ i -) vyberete teplotu COMFORT anebo ECONOMY

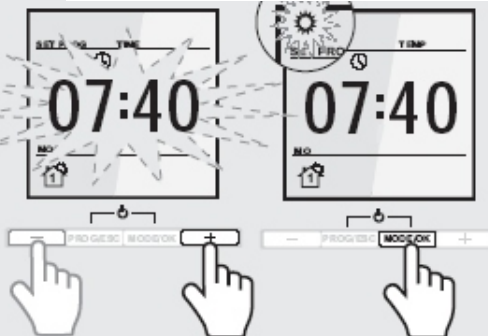

5 Vyberte možnost - COMFORT (ikona slunce) - podlaha topí



úsek - V práci

6 Stisknete tlačítko MODE/OK. Začne blikat hodina - dole se objeví ikona s domkem (2)



7 Tlačítka (+ a -) nastavíte čas začátku úseku V práci. Stisknete tlačítko MODE/OK - začne blikat ikona teploty - tlačítka (+ i -) vyberete teplotu COMFORT anebo ECONOMY

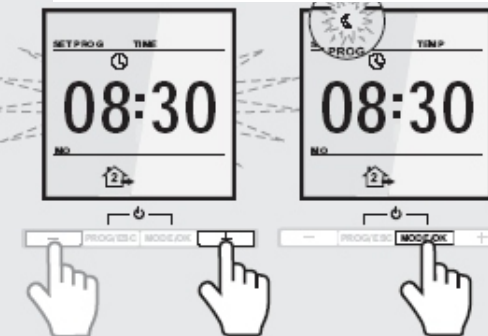

8 Vyberte možnost - ECONOMY (ikona měsíc) - podlaha netopí



2. KROK - pokračování

programování času událostí

zapnutí vytápění (režim COMFORT) - vypnutí vytápění (režim ECONOMY)

úsek - Doma

9 Stisknete tlačítko MODE/OK. Začne blikat hodina - dole se objeví ikona s domkem (3)

10 Tlačítka (+ a -) nastavíte čas začátku úseku Doma. Stisknete tlačítko MODE/OK - začne blikat ikona teploty - tlačítka (+ i -) vyberete teplotu COMFORT anebo ECONOMY

11 Vyberte možnost - COMFORT (ikona slunce) - podlaha topí

úsek - Noc

12 Stisknete tlačítko MODE/OK. Začne blikat hodina - dole se objeví ikona s domkem (4)

13 Tlačítka (+ a -) nastavíte čas začátku úseku Noc. Stisknete tlačítko MODE/OK - začne blikat ikona teploty - tlačítka (+ i -) vyberete teplotu COMFORT anebo ECONOMY

14 Vyberte možnost - ECONOMY (ikona měsíc) - podlaha netopí

Program protizámrzný (např. dovolená, opuštěný dům)
Tento program je nastaven tak, aby držoval minimální pokojovou teplotu v situaci, kdy je dům opuštěný po dlouhou dobu. Výběr teploty je možný v rozsahu od: + 5° C do: + 12° C

Program stálé teploty
Termostat stále udržuje nastavenou teplotu podlahy. Výběr teploty je možný v rozsahu od: + 12° C do: + 35° C.

Program Komfort - Economy (doporučený program)
V závislosti na čase a dnu v týdnu, termostat automaticky zapne režim "COMFORT" nebo "ECONOMY" teploty podlahy a to podle vašeho nastavení. Nastavení teploty je možné v rozsahu od: + 12° C do: + 35° C

Továrního program:

Termostat má vestavěný v paměti procesoru tovární program. Můžete ho použít - ale doporučujeme vložit do termostatu vlastní nastavení (podle vašich potřeb - jak je ukázáno výše) Tovární program:

Den	Časové úseky	1	2	3	4
Pondělí - Pátek	hodina	7:00	8:00	19:00	22:00
	program: komfort - economy				
Sobota - Neděle	hodina	7:00	8:00	19:00	22:00
	program: komfort - economy				

3. KROK

Programování teplotního rozsahu

Nastavení teplot pro režim:
ECONOMY - podlaha netopí
COMFORT - podlaha topí



Stiskneme po dobu 8 sekund tlačítko - PROG/ESC - pro vstup do menu pro nastavení teplot

Začátek programování

1 Odblokování termostatu

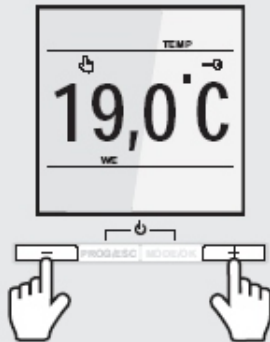

2 Stiskneme tlačítko MODE/OK na 8 sekund - objeví se nápis ECONOMY MODUS - začne blikat teplota



Nastavení teploty

Nastavením v režimu: ECONOMY MODUS se teplota nastaví na požadovanou minimální úroveň. Teplotu nastavte tlačítky (+ a -). Výběr potvrďte stiskem MODE/OK. Nastavení teploty v režimu: COMFORT MODUS TEMPERATURE se provádí stejným způsobem. Tlačítky (+ a -) nastavte požadovanou komfortní teplotu a stiskem tlačítka MODE/OK výběr potvrďte. Jakmile je programování teploty v obou režimech dokončeno, na displeji se zobrazí aktuální teplota podlahy.

3



4. KROK Zobrazení údajů na displeji



Stiskněte na dobu 2 sekundy tlačítko - MODE/OK - pro vstup do menu nastavení zobrazení na displeji

Výběr údajů zobrazených na displeji

1 Odblokování termostatu

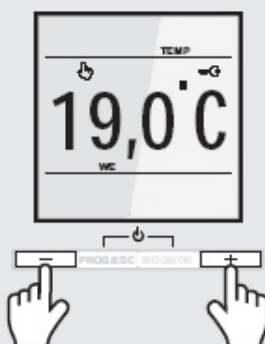

2 Továrně nastavený režim zobrazení na displeji je zobrazení aktuální teploty podlahy. Po stisknutí tlačítka MODE/OK na 2 sekundy se změní nastavení zobrazení na aktuální čas.



3 Po opětovném stisknutí tlačítka MODE/OK na 2 sekundy se zobrazení displeje změní opět na aktuální teplotu podlahy.

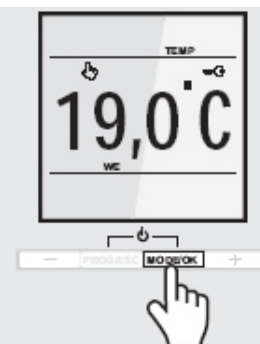

5. KROK

Volba režimu práce - programu

VÝBĚR PROGRAMU:
Protizámrzný/Stálá teplota/Comfort-Economy



Stiskněte na 4 sekundy tlačítko - PROG/ESC - pro vstup do menu nastavení režimu práce

Začátek programování

1 Odblokování termostatu

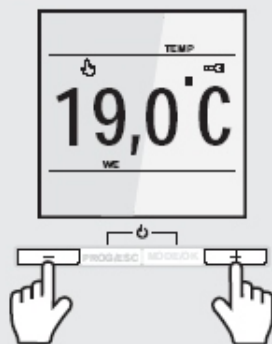

2 Stiskněte tlačítko MODE/OK na 4 sekundy. Symbol nastavení režimu práce začne blikat.

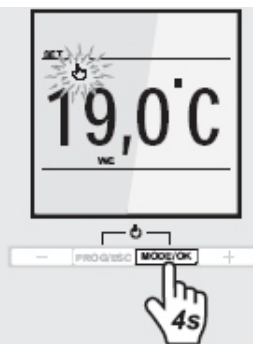

Výběr režimu práce

3 tlačítky (+ a -) vybereme ikonu režimu práce (program Proti zamrznutí, Stálé teploty, anebo Comfort - Economy)

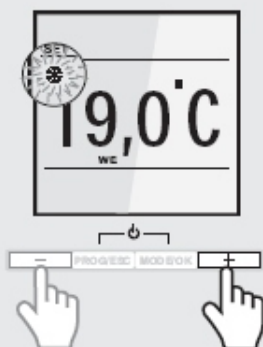

4 Potvrdíte stiskem tlačítka MODE/OK. Vybraný režim je nastavený.

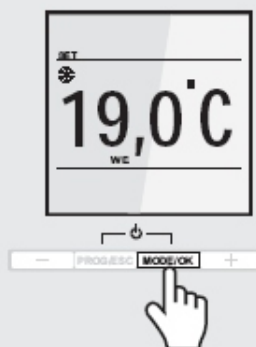

TERMOSTAT JE NYNÍ NAPROGRAMOVANÝ A PŘIPRAVENÝ K POUŽÍVÁNÍ

Signalizace alarmu

1 Na displeji se objeví signalizace alarmu, když teplota vytápění spadne pod: + 5° C [LO] anebo překročí: + 45° C [HI]



2 V případě poruchy podlahového čidla se displeji objeví symbol: [==]

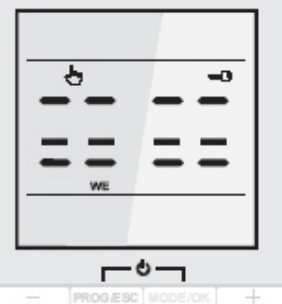
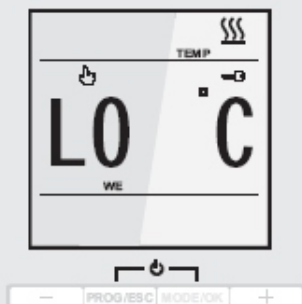

TECHNICKÉ PARAMETRY TERMOSTATU TP 520

napětí	230 V AC + 10/-15%, 50 Hz
maximální zatížení relé	16 A
vypnutí topení	ano
relé SPST	16 A 3600 W
pracovní teplotní rozsah termostatu	od: + 5°C do: + 35°C
okolní pracovní teplota	od: + 5°C do: + 40°C
hystereze	1°C
podlahové čidlo teploty	NTC 6,8 kOhm
délka podlahového čidla	2 m
rozměry:	výška: 86 mm šířka: 86 mm hloubka: 35 mm
třída ochrany	IP 21

Schéma elektrického zapojení termostatu TP 520

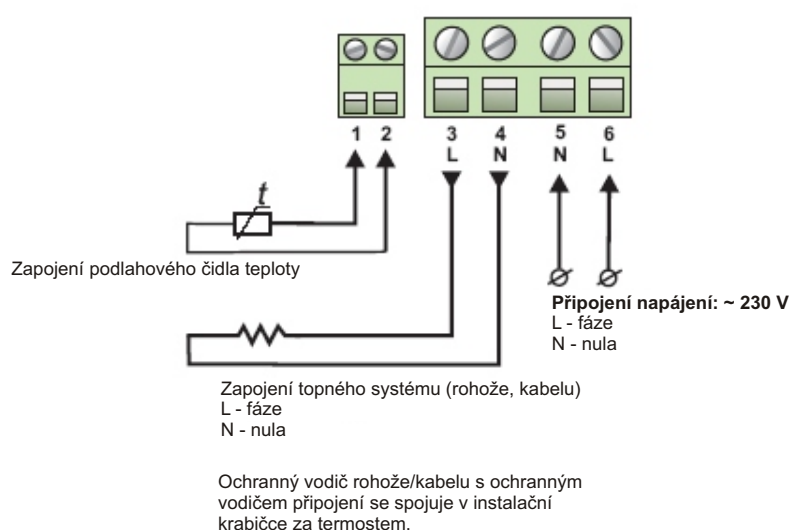

Struktura menu - funkční tlačítka

- PROG/ESC OK +		- PROG MODE/OK +	
1x	Odchod z menu - bez uložení nastavení	1x	Potvrzení a uložení nastaveného výběru
4 sec	Programování událostí	2 sec	Výběr možností zobrazení displeje
8 sec	Nastavení dne v týdnu a hodiny	4 sec	Výběr režimu práce
		8 sec	Nastavení teplot

POZOR, DŮLEŽITÉ UPOZORNĚNÍ!

Veškeré elektrické připojení (termostat, topný okruh, připojovací vodiče) musí být provedeno v souladu s platnými předpisy a normami. Žádný vodič nesmí mít poškozenou izolaci.

Odizolovaná zakončení všech vodičů musí být pocínované.

Při instalaci do podomítkové krabičky je nutné věnovat zvláštní pozornost vodičům, které se nesmějí dotýkat vnitřního prostoru termostatu.

Jakákoliv poškození termostatu, které vzniknou v důsledku neplnění výše uvedených upozornění nebudou být podléhat reklamaci.

THERMOVAL systems, s.r.o.

Ševcovská 3246, 760 01 Zlín

info@thermoval-cz.cz

www.thermoval-cz.cz